



Tekniset tiedot

Materiaali	Polyamidi Upotusholkit: Alumiini Upotusholkit: Messinki
Palamisluokka	UL94-V0, itsestään sammuva
Lämpötila	-40 C° ... 140 C°
Ominaisuudet	silikoniton, halogeeniton
Asennusvaihtoehdot	Ruuvikiinnitys

Edut ja hyödyt

Tuotetyypit ja koot

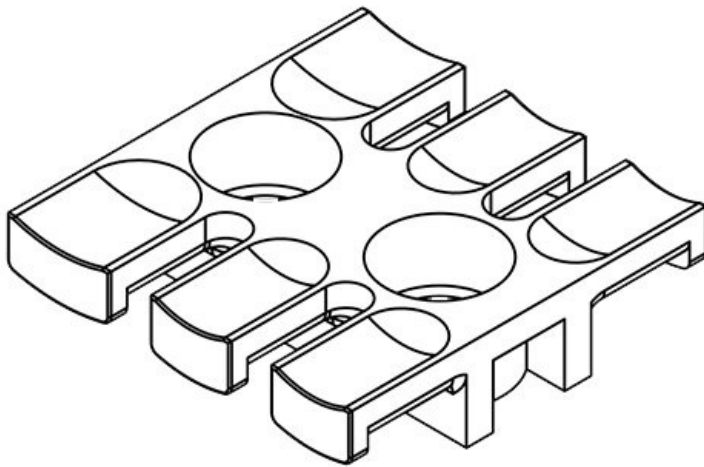

Osa nro.	32222	Korkeus	10 mm
EAN	4251269300	Hammastusten määrä	3
Pakkausyksikkö	10	Ruuvireikien määrä	2
Kaapelien max. lukumäärä	3	Ruuvireikien halkaisijat	9 mm
Pituus L1	38,5 mm		
Pituus L2	19,5 mm		
Leveys	40 mm		

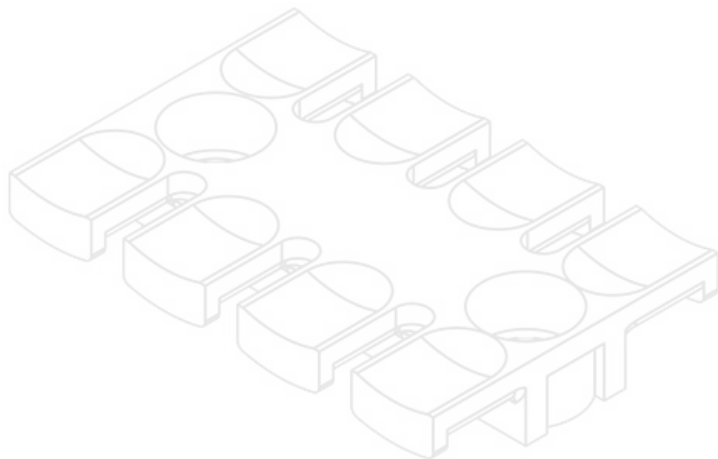

Osa nro.	32224	Korkeus	10 mm
EAN	4251269300	Hammastusten	4
	844	määrä	
Pakkausyksikkö	10	Ruuvireikien	2
		määrä	
Kaapelien max. lukumäärä	4	Ruuvireikien halkaisijat	9 mm
Pituus L1	59,5 mm		
Pituus L2	43,5 mm		
Leveys	40 mm		

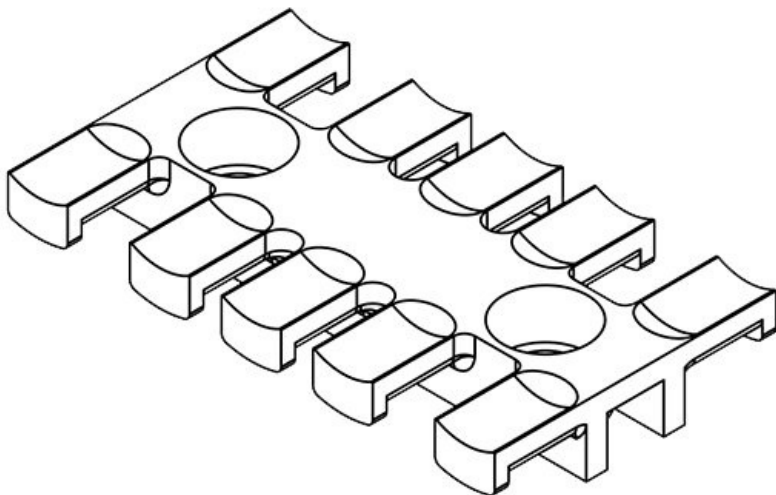

Osa nro.	32226	Korkeus	10 mm
EAN	4251269300	Hammastusten	5
	851	määrä	
Pakkausyksikkö	10	Ruuvireikien	2
		määrä	
Kaapelien max. lukumäärä	5	Ruuvireikien halkaisijat	9 mm
Pituus L1	69,1 mm		
Pituus L2	43,5 mm		
Leveys	40 mm		

Osa nro.	32228	Korkeus	10 mm
EAN	4251269300	Hammastusten	6
	868	määrä	
Pakkausyksikkö	10	Ruuvireikien	2
		määrä	
Kaapelien max. lukumäärä	6	Ruuvireikien halkaisijat	9 mm
Pituus L1	86,5 mm		
Pituus L2	68 mm		
Leveys	40 mm		

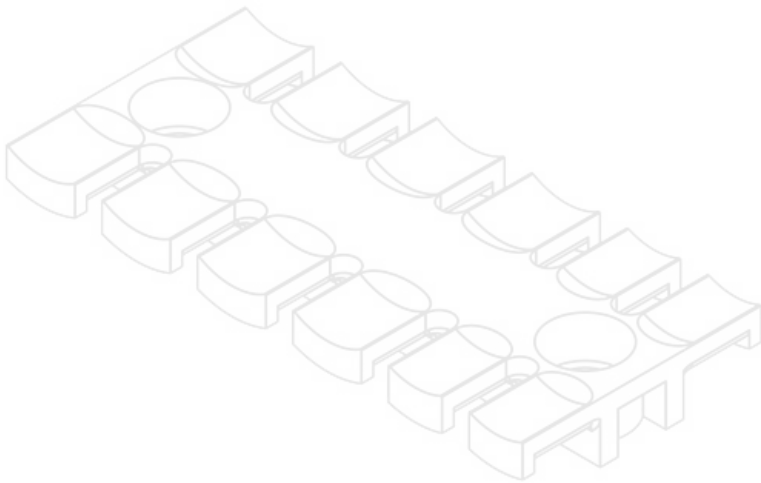

Osa nro.	32230	Korkeus	10 mm
EAN	4251269300	Hammastusten	7
	875	määrä	
Pakkausyksikkö	10	Ruuvireikien	2
		määrä	
Kaapelien max. lukumäärä	7	Ruuvireikien halkaisijat	9 mm
Pituus L1	102 mm		
Pituus L2	84 mm		
Leveys	40 mm		

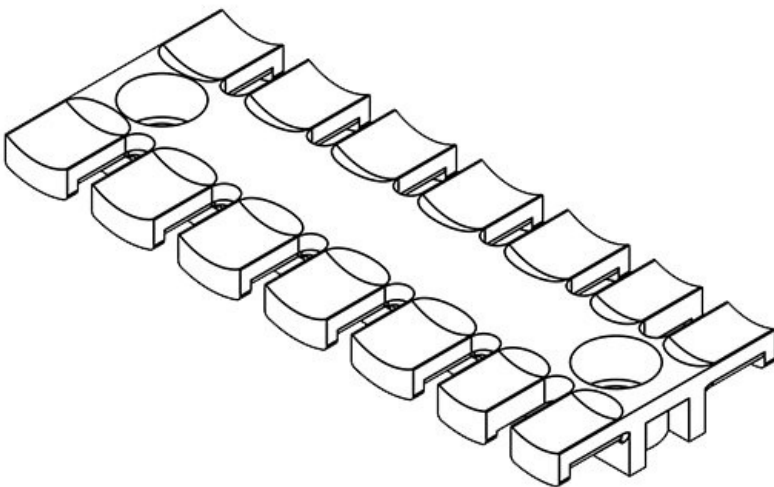

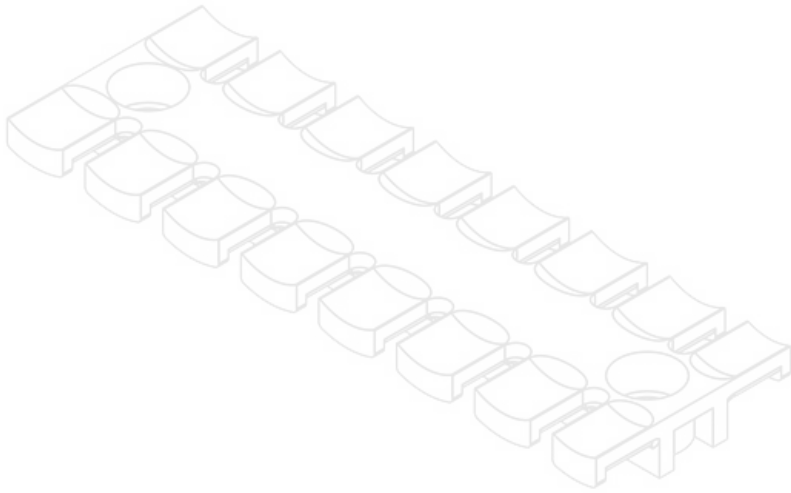

Osa nro.	32232	Korkeus	10 mm
EAN	4251269300	Hammastusten määrä	8
	882		
Pakkausyksikkö	10	Ruuvireikien määrä	2
Kaapelien max. lukumäärä	8	Ruuvireikien halkaisijat	9 mm
Pituus L1	121 mm		
Pituus L2	102,5 mm		
Leveys	40 mm		

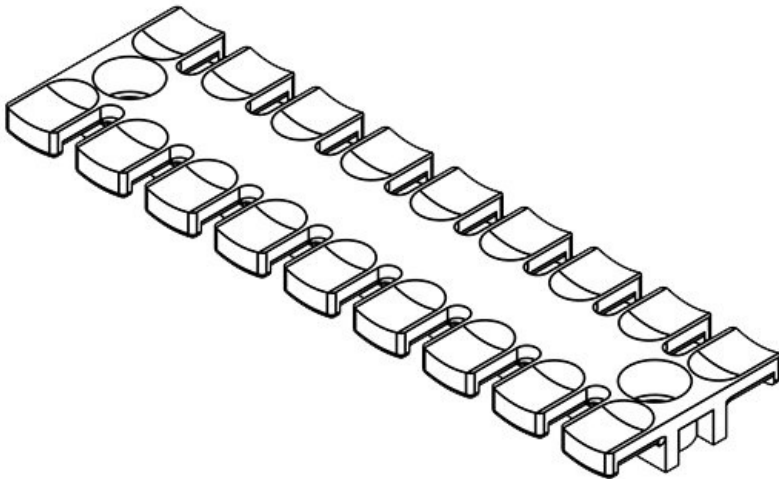

Osa nro.	32234	Korkeus	10 mm
EAN	4251269300	Hammastusten määrä	9
	899		
Pakkausyksikkö	10	Ruuvireikien määrä	2
Kaapelien max. lukumäärä	9	Ruuvireikien halkaisijat	9 mm
Pituus L1	139,5 mm		
Pituus L2	121 mm		
Leveys	40 mm		

Osa nro.	32236	Korkeus	11 mm
EAN	4251269300905	Hammastusten määrä	12
Pakkausyksikkö	10	Ruuvireikien määrä	3
Kaapelien max. lukumäärä	12	Ruuvireikien halkaisijat	9 mm
Pituus L1	180 mm		
Pituus L2	157 mm		
Leveys	42 mm		

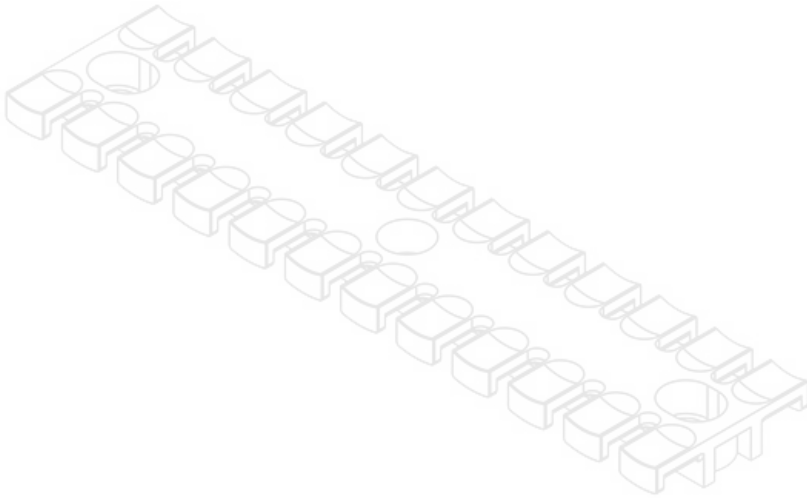

Osa nro.	32270	Korkeus	10,2 mm
EAN	4251269301001	Asennuskorkeus	10,2 mm
Pakkausyksikkö	10	Hammastusten määrä	3
Kaapelien max. lukumäärä	3	Ruuvireikien määrä	2
Pituus L1	38,5 mm	Ruuvireikien halkaisijat	4,1 mm
Pituus L2	19,5 mm		
Leveys	40 mm		

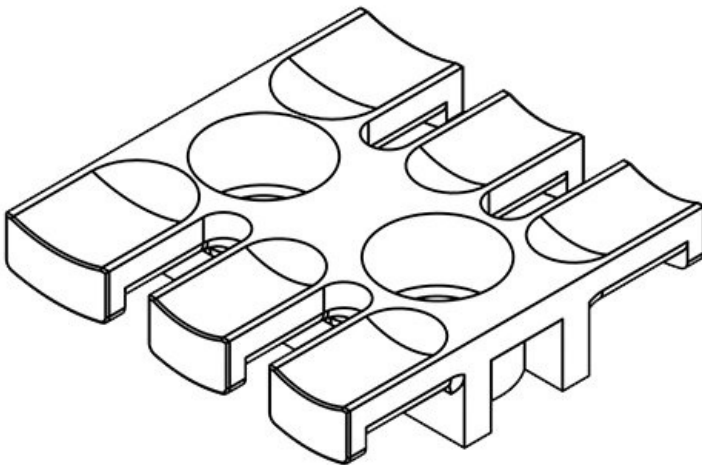

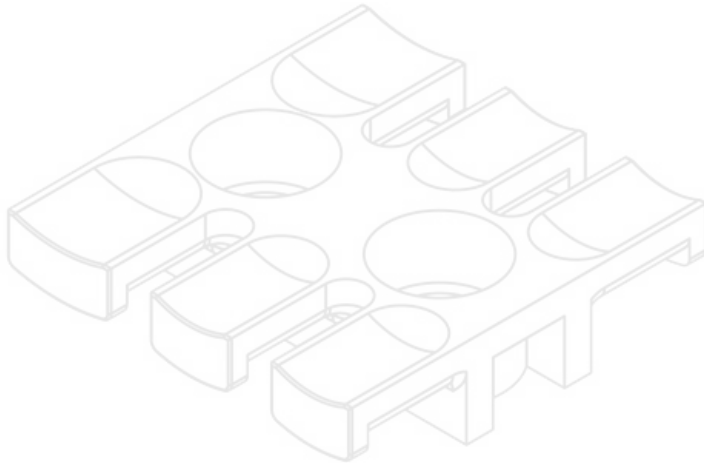

Osa nro.	32280	Korkeus	10,2 mm
EAN	4251269301087	Asennuskorkeus	10,2 mm
Pakkausyksikkö	10	s	
Kaapelien max. lukumäärä	3	Hammastusten määrä	3
Pituus L1	38,5 mm	Ruuvireikien määrä	2
Pituus L2	19,5 mm	Ruuvireikien halkaisijat	5,2 mm
Leveys	40 mm		

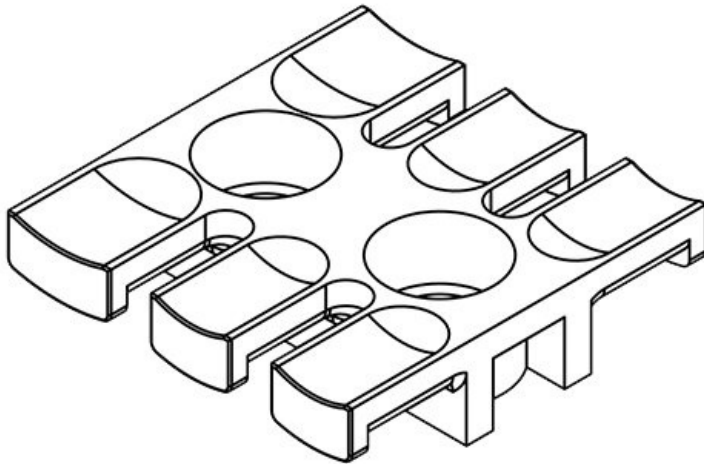

Osa nro.	32290	Korkeus	10,2 mm
EAN	4251269301162	Asennuskorkeus	10,2 mm
Pakkausyksikkö	10	s	
Kaapelien max. lukumäärä	3	Hammastusten määrä	3
Pituus L1	38,5 mm	Ruuvireikien määrä	2
Pituus L2	19,5 mm	Ruuvireikien halkaisijat	6,2 mm
Leveys	40 mm		

Osa nro.	32271	Korkeus	10,2 mm
EAN	4251269301018	Asennuskorkeus	10,2 mm
Pakkausyksikkö	10	s	
Kaapelien max. lukumäärä	4	Hammastusten määrä	4
Pituus L1	59,5 mm	Ruuvireikien määrä	2
Pituus L2	43,5 mm	Ruuvinreikien halkaisijat	4,1 mm
Leveys	40 mm		

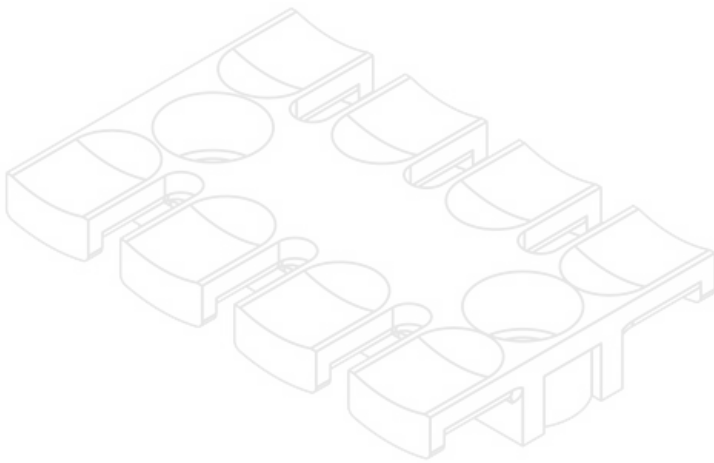

Osa nro.	32281	Korkeus	10,2 mm
EAN	4251269301094	Asennuskorkeus	10,2 mm
Pakkausyksikkö	10	s	
Kaapelien max. lukumäärä	4	Hammastusten määrä	4
Pituus L1	59,5 mm	Ruuvireikien määrä	2
Pituus L2	43,5 mm	Ruuvinreikien halkaisijat	5,2 mm
Leveys	40 mm		

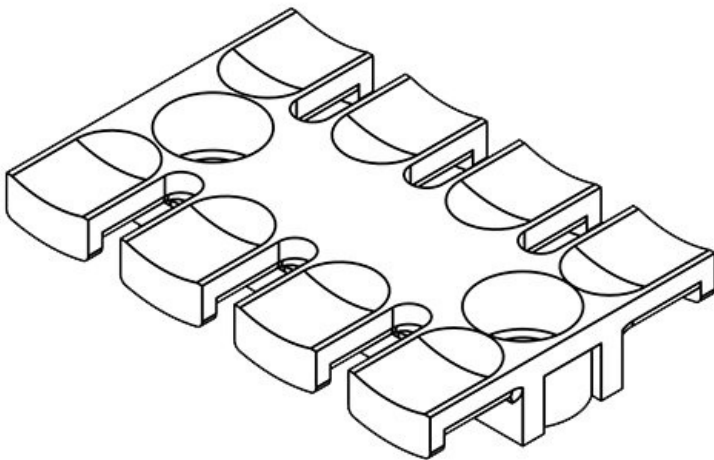

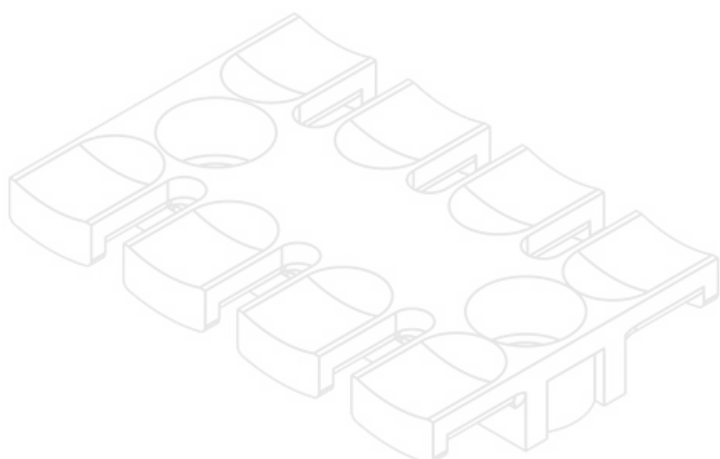

Osa nro.	32291	Korkeus	10,2 mm
EAN	4251269301	Asennuskorkeus	10,2 mm
	179	s	
Pakkausyksikkö	10	Hammastusten määrä	4
Kaapelien max. lukumäärä	4	Ruuvireikien määrä	2
Pituus L1	59,4 mm	Ruuvireikien halkaisijat	6,2 mm
Pituus L2	43,5 mm		
Leveys	40 mm		

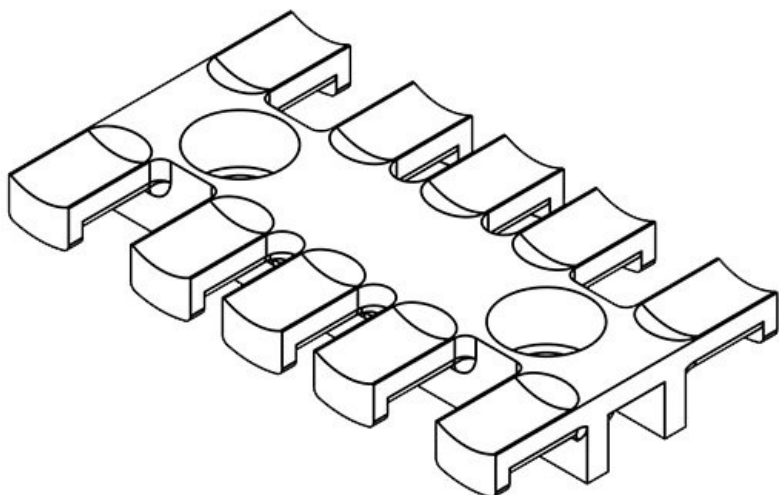

Osa nro.	32272	Korkeus	10,2 mm
EAN	4251269301	Asennuskorkeus	10,2 mm
	025	s	
Pakkausyksikkö	10	Hammastusten määrä	5
Kaapelien max. lukumäärä	5	Ruuvireikien määrä	2
Pituus L1	69,1 mm	Ruuvireikien halkaisijat	4,1 mm
Pituus L2	43,5 mm		
Leveys	40 mm		

Osa nro.	32282	Korkeus	10,2 mm
EAN	4251269301	Asennuskorkeus	10,2 mm
	100	s	
Pakkausyksikkö	10	Hammastusten määrä	5
Kaapelien max. lukumäärä	5	Ruuvireikien määrä	2
Pituus L1	69,1 mm	Ruuvinreikien halkaisijat	5,2 mm
Pituus L2	43,5 mm		
Leveys	40 mm		

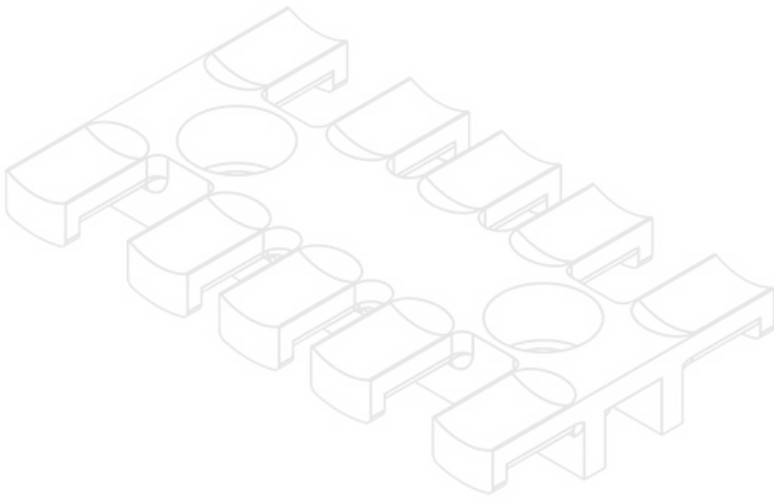

Osa nro.	32292	Korkeus	10,2 mm
EAN	4251269301	Asennuskorkeus	10,2 mm
	186	s	
Pakkausyksikkö	10	Hammastusten määrä	5
Kaapelien max. lukumäärä	5	Ruuvireikien määrä	2
Pituus L1	69,1 mm	Ruuvinreikien halkaisijat	6,2 mm
Pituus L2	43,5 mm		
Leveys	40 mm		

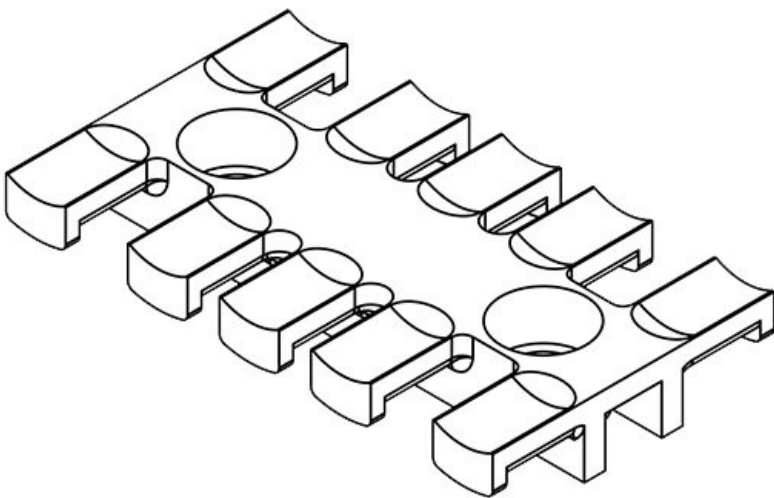

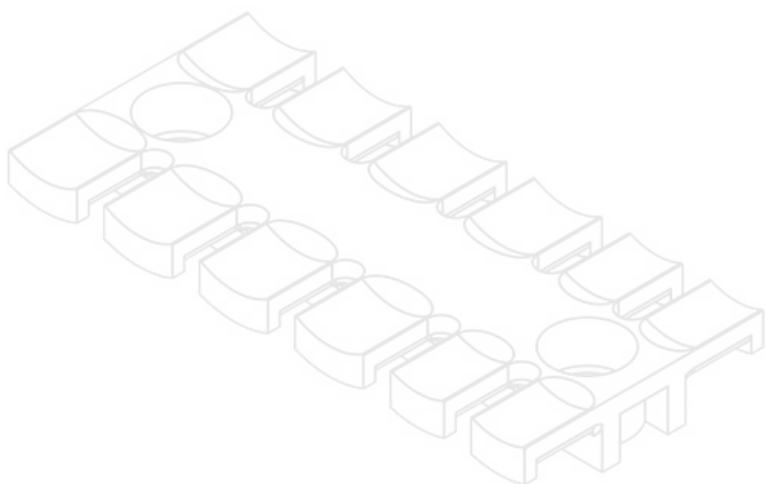

Osa nro.	32273	Korkeus	10,2 mm
EAN	4251269301032	Asennuskorkeus	10,2 mm
Pakkausyksikkö	10	s	
Kaapelien max. lukumäärä	6	Hammastusten määrä	6
Pituus L1	86,5 mm	Ruuvireikien määrä	2
Pituus L2	68 mm	Ruuvireikien halkaisijat	4,1 mm
Leveys	40 mm		

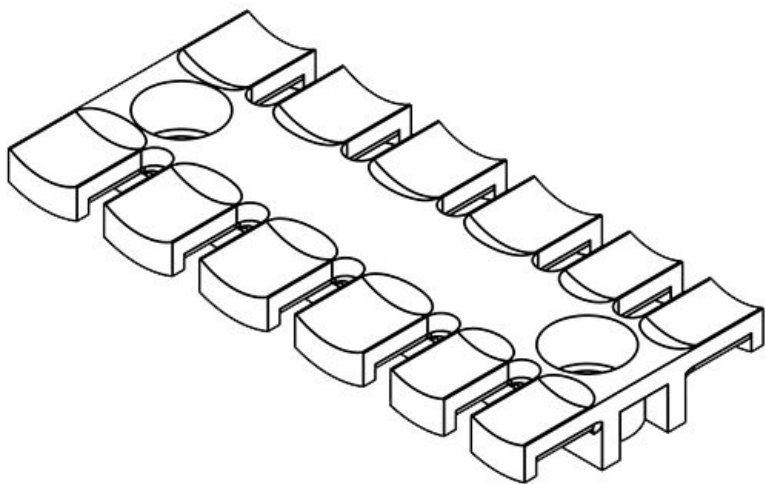

Osa nro.	32283	Korkeus	10,2 mm
EAN	4251269301117	Asennuskorkeus	10,2 mm
Pakkausyksikkö	10	s	
Kaapelien max. lukumäärä	6	Hammastusten määrä	6
Pituus L1	86,5 mm	Ruuvireikien määrä	2
Pituus L2	68 mm	Ruuvireikien halkaisijat	5,2 mm
Leveys	40 mm		

Osa nro.	32293	Korkeus	10,2 mm
EAN	4251269301	Asennuskorkeus	10,2 mm
	193	s	
Pakkausyksikkö	10	Hammastusten määrä	6
Kaapelien max. lukumäärä	6	Ruuvireikien määrä	2
Pituus L1	86,5 mm	Ruuvinreikien halkaisijat	6,2 mm
Pituus L2	68 mm		
Leveys	40 mm		

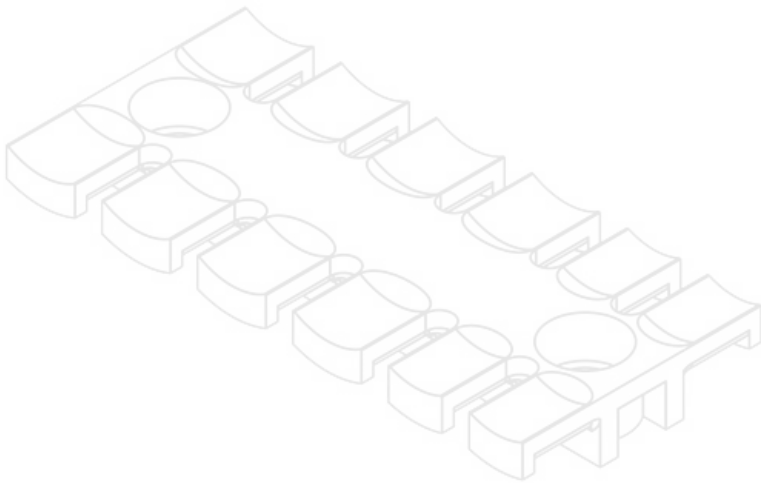

Osa nro.	32275	Korkeus	10,2 mm
EAN	4251269301	Asennuskorkeus	10,2 mm
	056	s	
Pakkausyksikkö	10	Hammastusten määrä	7
Kaapelien max. lukumäärä	7	Ruuvireikien määrä	2
Pituus L1	102,5 mm	Ruuvinreikien halkaisijat	4,1 mm
Pituus L2	84 mm		
Leveys	40 mm		

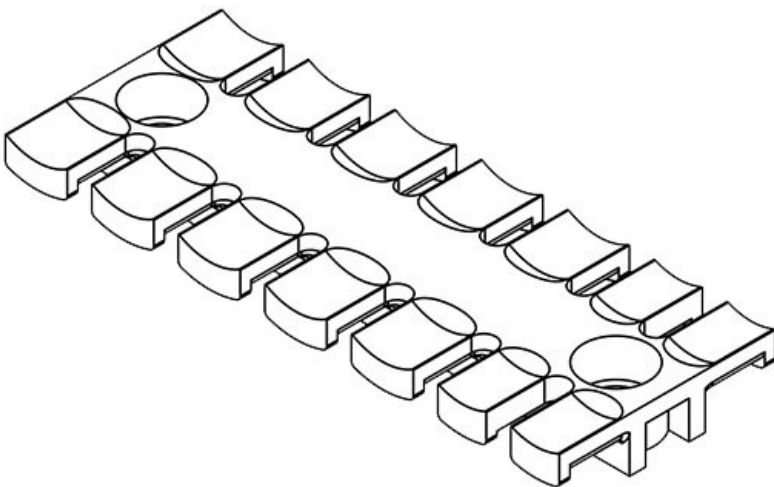

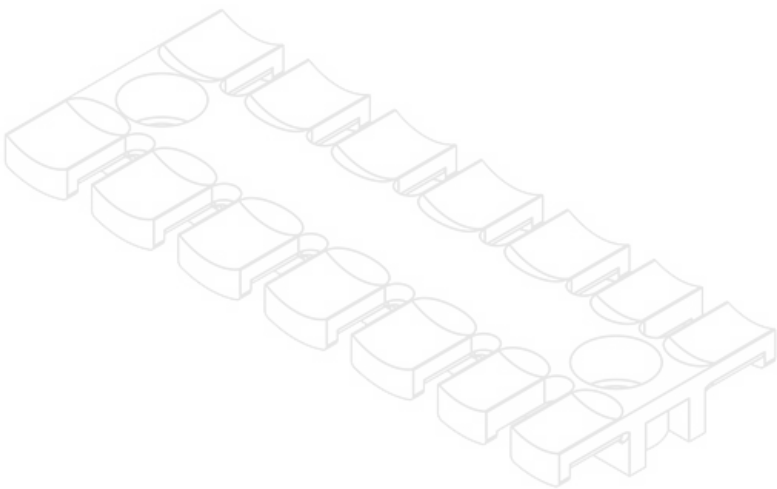

Osa nro.	32284	Korkeus	10,2 mm
EAN	4251269301	Asennuskorkeus	10,2 mm
	124	s	
Pakkausyksikkö	10	Hammastusten määrä	7
Kaapelien max. lukumäärä	7	Ruuvireikien määrä	2
Pituus L1	102,5 mm	Ruuvireikien halkaisijat	5,2 mm
Pituus L2	84 mm		
Leveys	40 mm		

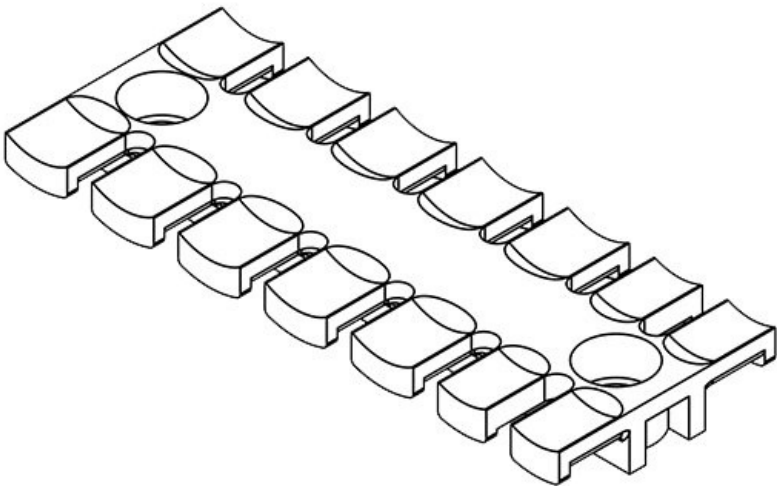

Osa nro.	32294	Korkeus	10,2 mm
EAN	4251269301	Asennuskorkeus	10,2 mm
	209	s	
Pakkausyksikkö	10	Hammastusten määrä	7
Kaapelien max. lukumäärä	7	Ruuvireikien määrä	2
Pituus L1	102,5 mm	Ruuvireikien halkaisijat	6,2 mm
Pituus L2	84 mm		
Leveys	40 mm		

Osa nro.	32277	Korkeus	10,2 mm
EAN	4251269301070	Asennuskorkeus	10,2 mm
Pakkausyksikkö	10	s	
Kaapelien max. lukumäärä	8	Hammastusten määrä	8
Pituus L1	121 mm	Ruuvireikien määrä	2
Pituus L2	102,5 mm	Ruuvireikien halkaisijat	4,1 mm
Leveys	40 mm		

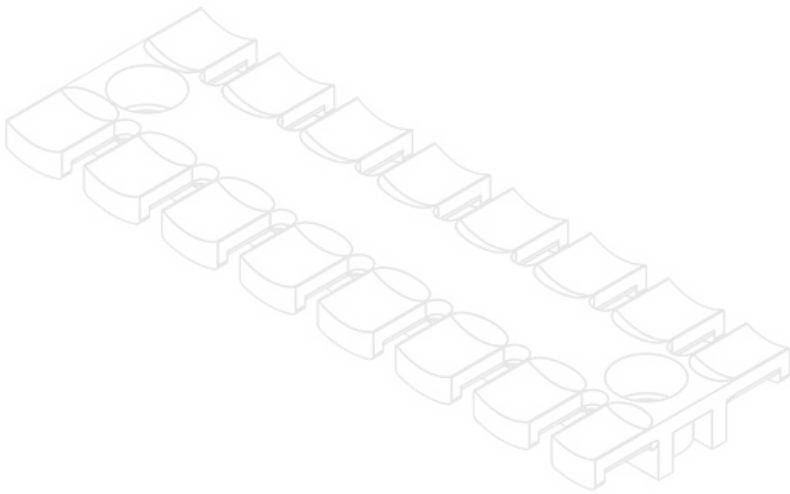

Osa nro.	32285	Korkeus	10,2 mm
EAN	4251269301131	Asennuskorkeus	10,2 mm
Pakkausyksikkö	10	s	
Kaapelien max. lukumäärä	8	Hammastusten määrä	8
Pituus L1	121 mm	Ruuvireikien määrä	2
Pituus L2	102,5 mm	Ruuvireikien halkaisijat	5,2 mm
Leveys	40 mm		

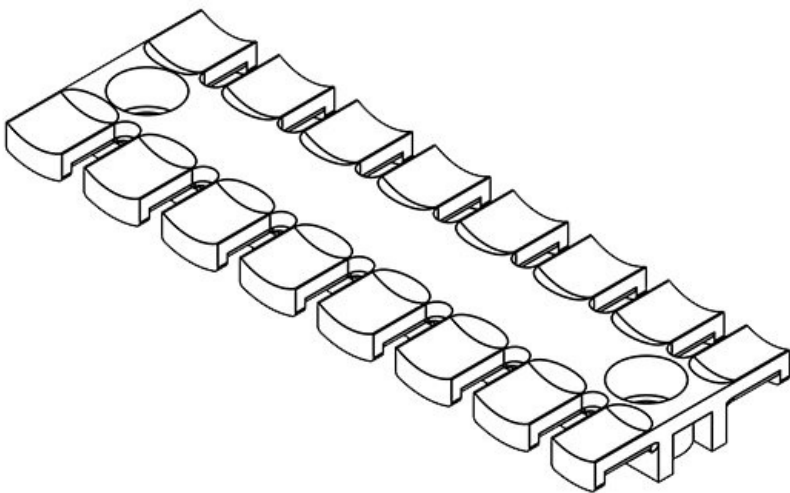

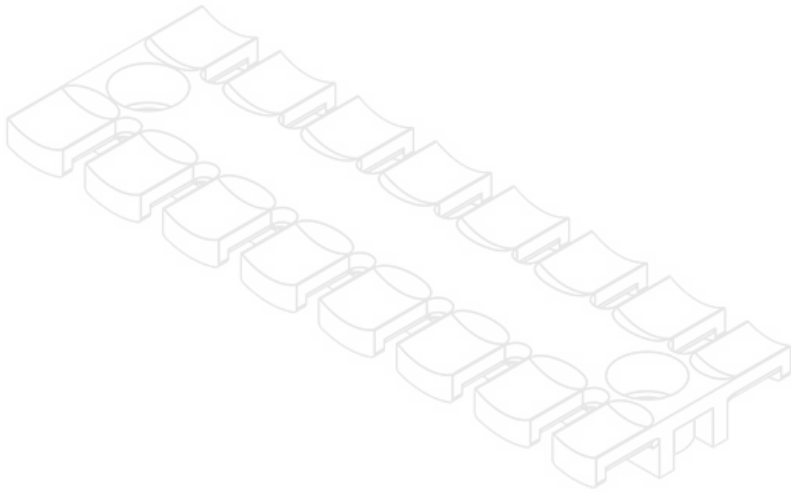

Osa nro.	32295	Korkeus	10,2 mm
EAN	4251269301216	Asennuskorkeus	10,2 mm
Pakkausyksikkö	10	s	
Kaapelien max. lukumäärä	8	Hammastusten määrä	8
Pituus L1	121 mm	Ruuvireikien määrä	2
Pituus L2	102,5 mm	Ruuvireikien halkaisijat	6,2 mm
Leveys	40 mm		

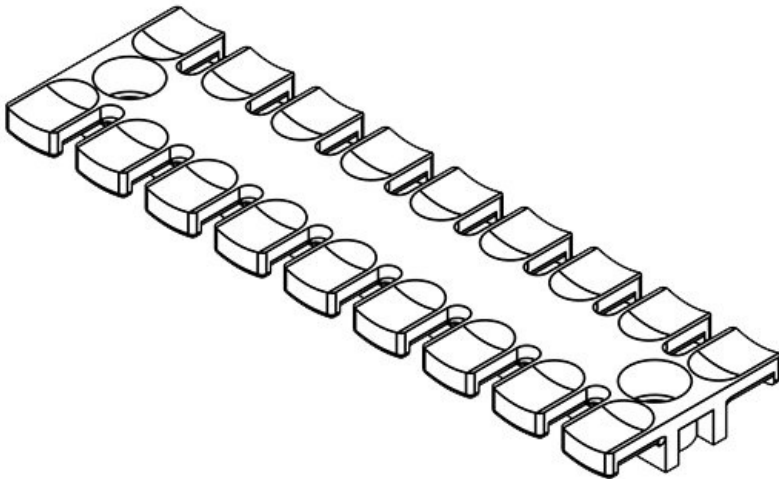

Osa nro.	32274	Korkeus	10,2 mm
EAN	4251269301049	Asennuskorkeus	10,2 mm
Pakkausyksikkö	10	s	
Kaapelien max. lukumäärä	9	Hammastusten määrä	9
Pituus L1	139,5 mm	Ruuvireikien määrä	2
Pituus L2	121 mm	Ruuvireikien halkaisijat	4,1 mm
Leveys	40 mm		

Osa nro.	32286	Korkeus	10,2 mm
EAN	4251269301	Asennuskorkeus	10,2 mm
	148	s	
Pakkausyksikkö	10	Hammastusten määrä	9
Kaapelien max. lukumäärä	9	Ruuvireikien määrä	2
Pituus L1	139,5 mm	Ruuvinreikien halkaisijat	5,2 mm
Pituus L2	121 mm		
Leveys	40 mm		

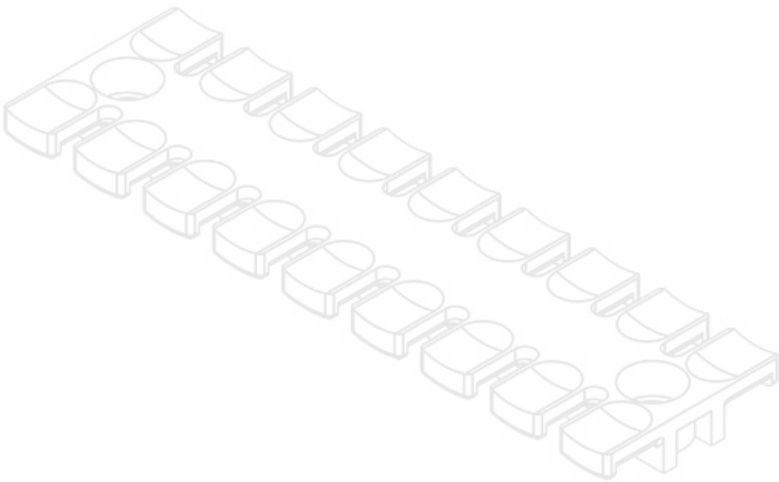

Osa nro.	32296	Korkeus	10,2 mm
EAN	4251269301	Asennuskorkeus	10,2 mm
	223	s	
Pakkausyksikkö	10	Hammastusten määrä	9
Kaapelien max. lukumäärä	9	Ruuvireikien määrä	2
Pituus L1	139,5 mm	Ruuvinreikien halkaisijat	6,2 mm
Pituus L2	121 mm		
Leveys	40 mm		

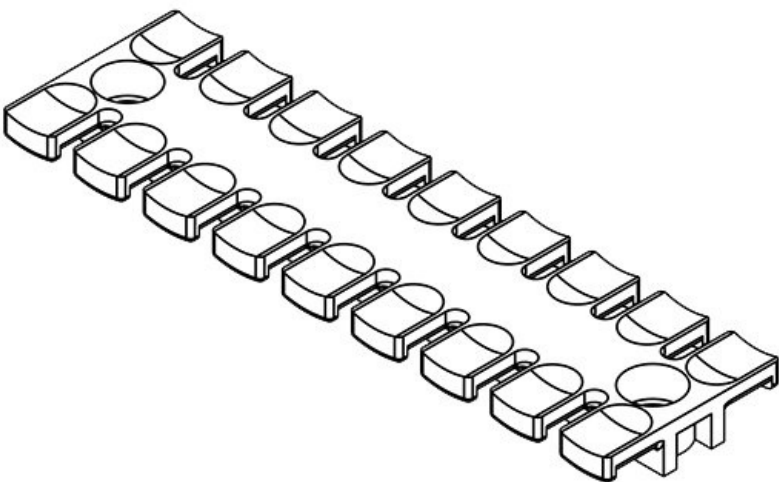

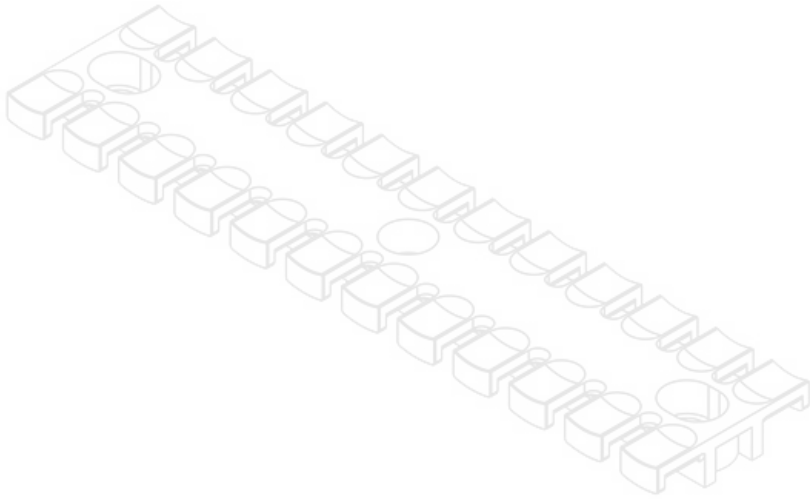

Osa nro.	32276	Korkeus	11 mm
EAN	4251269301063	Asennuskorkeus	11 mm
Pakkausyksikkö	10	s	
Kaapelien max. lukumäärä	12	Hammastusten määrä	12
Pituus L1	180 mm	Ruuvireikien määrä	3
Pituus L2	157 mm	Ruuvireikien halkaisijat	4,1 mm
Leveys	42 mm		

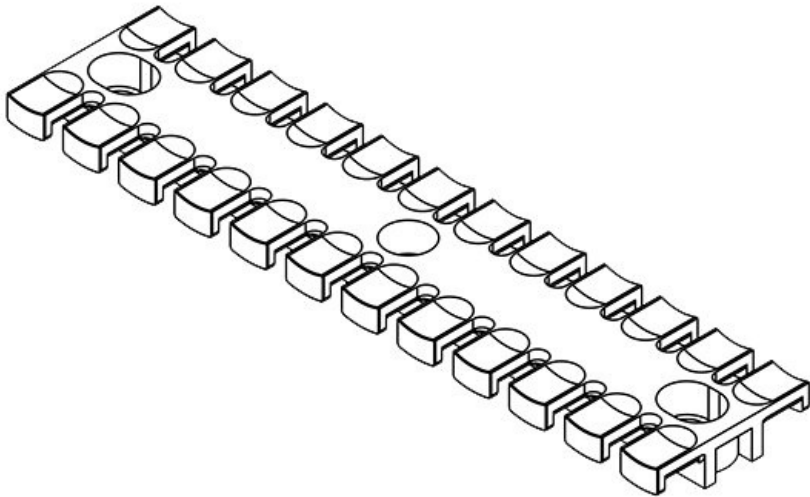

Osa nro.	32287	Korkeus	11 mm
EAN	4251269301155	Asennuskorkeus	11 mm
Pakkausyksikkö	10	s	
Kaapelien max. lukumäärä	12	Hammastusten määrä	12
Pituus L1	180 mm	Ruuvireikien määrä	3
Pituus L2	157 mm	Ruuvireikien halkaisijat	5,2 mm
Leveys	42 mm		

Osa nro.	32297	Korkeus	11 mm
EAN	4251269301	Asennuskorkeus	11 mm
	230	s	
Pakkausyksikkö	10	Hammastusten määrä	12
Kaapelien max. lukumäärä	12	Ruuvireikien määrä	3
Pituus L1	180 mm	Ruuvinreikien halkaisijat	6,2 mm
Pituus L2	157 mm		
Leveys	42 mm		

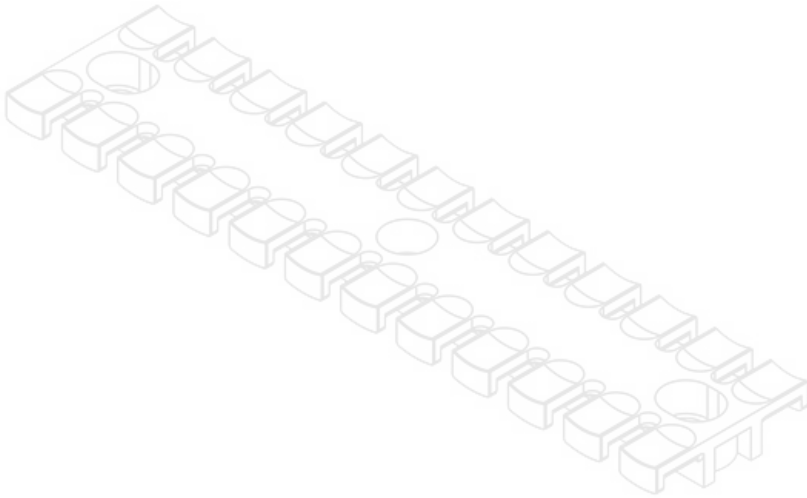

Osa nro.	32360	Korkeus	10,2 mm
EAN	4251269301	Asennuskorkeus	10,2 mm
	322	s	
Pakkausyksikkö	10	Hammastusten määrä	3
Kaapelien max. lukumäärä	3	Ruuvireikien määrä	2
Pituus L1	38,5 mm	Ruuvinreikien halkaisijat	5,2 mm
Pituus L2	19,5 mm		
Leveys	40 mm		

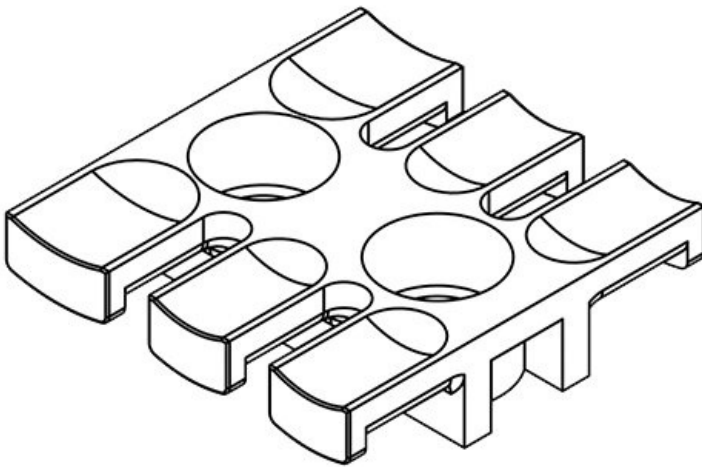

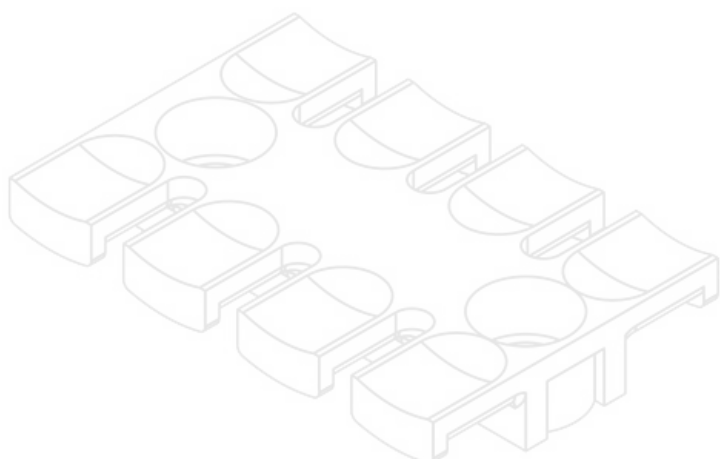

Osa nro.	32361	Korkeus	10,2 mm
EAN	4251269301339	Asennuskorkeus	10,2 mm
Pakkausyksikkö	10	s	
Kaapelien max. lukumäärä	4	Hammastusten määrä	4
Pituus L1	59,5 mm	Ruuvireikien määrä	2
Pituus L2	43,5 mm	Ruuvireikien halkaisijat	5,2 mm
Leveys	40 mm		

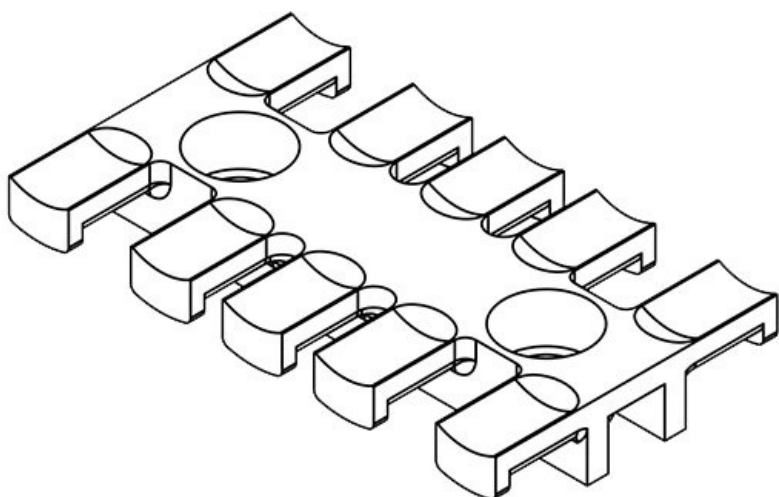

Osa nro.	32362	Korkeus	10,2 mm
EAN	4251269301346	Asennuskorkeus	10,2 mm
Pakkausyksikkö	10	s	
Kaapelien max. lukumäärä	5	Hammastusten määrä	5
Pituus L1	69 mm	Ruuvireikien määrä	2
Pituus L2	43,5 mm	Ruuvireikien halkaisijat	5,2 mm
Leveys	40 mm		

Osa nro.	32363	Korkeus	10,2 mm
EAN	4251269301353	Asennuskorkeus	10,2 mm
Pakkausyksikkö	10	Hammasusten määrä	6
Kaapelien max. lukumäärä	6	Ruuvireikien määrä	2
Pituus L1	86,5 mm	Ruuvireikien halkaisijat	5,2 mm
Pituus L2	68 mm		
Leveys	40 mm		

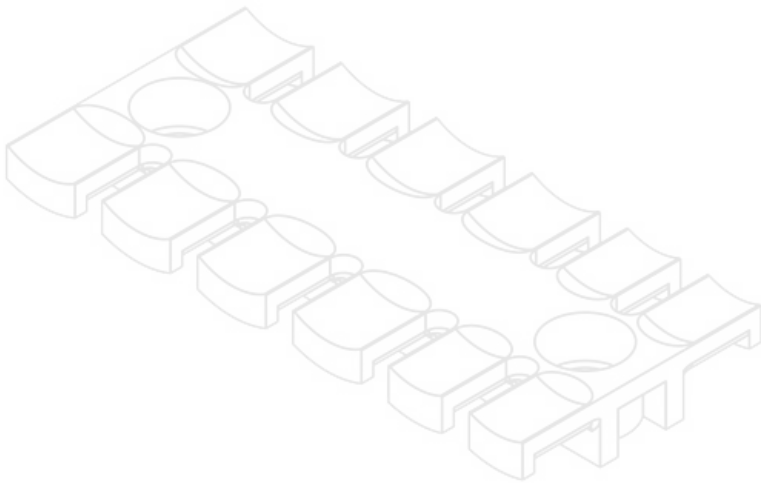

Osa nro.	32364	Korkeus	10,2 mm
EAN	4251269301360	Asennuskorkeus	10,2 mm
Pakkausyksikkö	10	Hammasusten määrä	7
Kaapelien max. lukumäärä	7	Ruuvireikien määrä	2
Pituus L1	102,5 mm	Ruuvireikien halkaisijat	5,2 mm
Pituus L2	84 mm		
Leveys	40 mm		

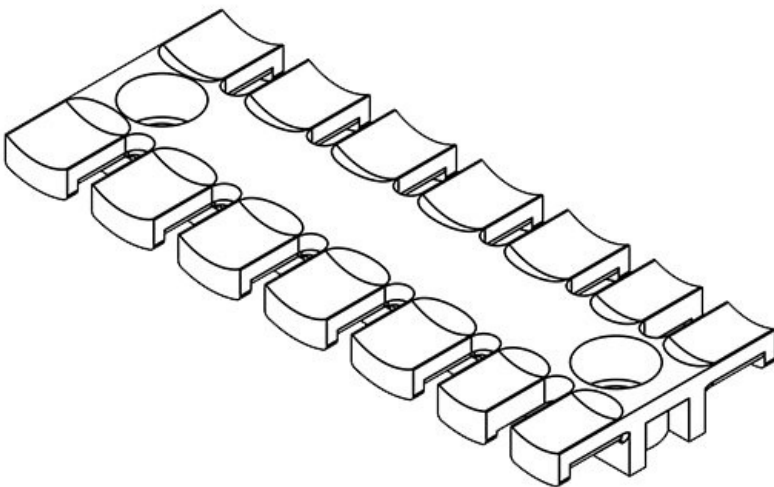

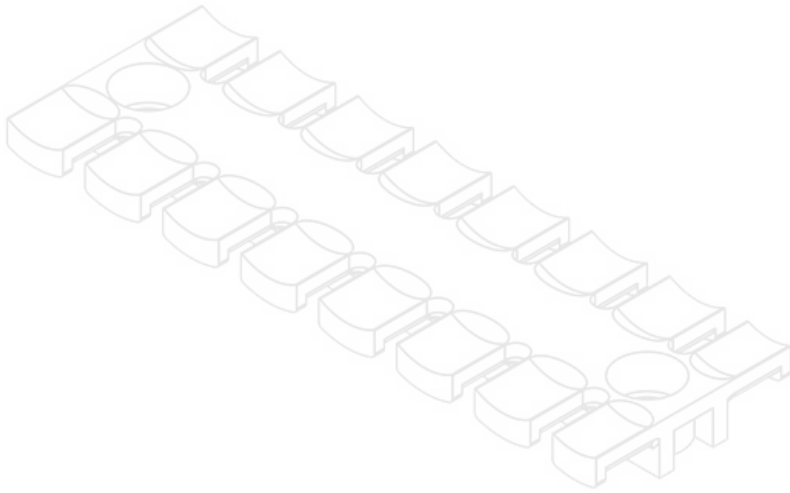

Osa nro.	32365	Korkeus	10,2 mm
EAN	4251269301377	Asennuskorkeus	10,2 mm
Pakkausyksikkö	10	s	
Kaapelien max. lukumäärä	8	Hammastusten määrä	8
Pituus L1	121 mm	Ruuvireikien määrä	2
Pituus L2	102,5 mm	Ruuvireikien halkaisijat	5,2 mm
Leveys	40 mm		

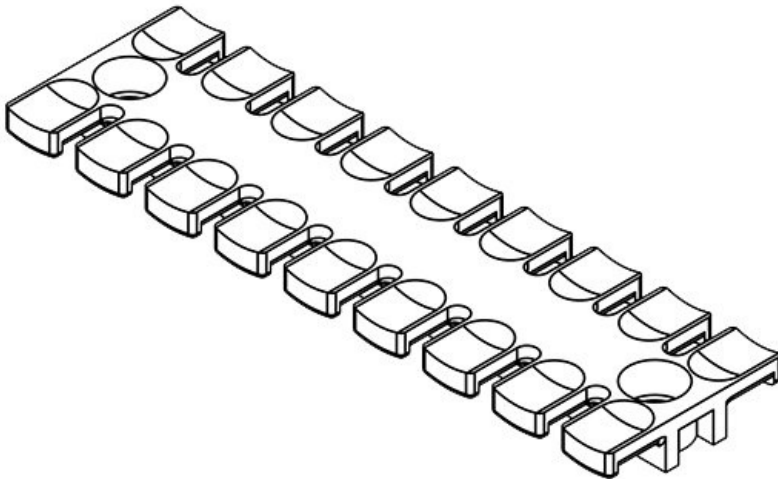

Osa nro.	32366	Korkeus	10,2 mm
EAN	4251269301384	Asennuskorkeus	10,2 mm
Pakkausyksikkö	10	s	
Kaapelien max. lukumäärä	9	Hammastusten määrä	9
Pituus L1	139,5 mm	Ruuvireikien määrä	2
Pituus L2	121 mm	Ruuvireikien halkaisijat	5,2 mm
Leveys	40 mm		

Osa nro.	32367	Korkeus	11 mm
EAN	4251269301	Asennuskorkeus	11 mm
	391	s	
Pakkausyksikkö	10	Hammastusten määrä	12
Kaapelien max. lukumäärä	12	Ruuvireikien määrä	3
Pituus L1	180 mm	Ruuvireikien halkaisijat	5,2 mm
Pituus L2	157 mm		
Leveys	42 mm		

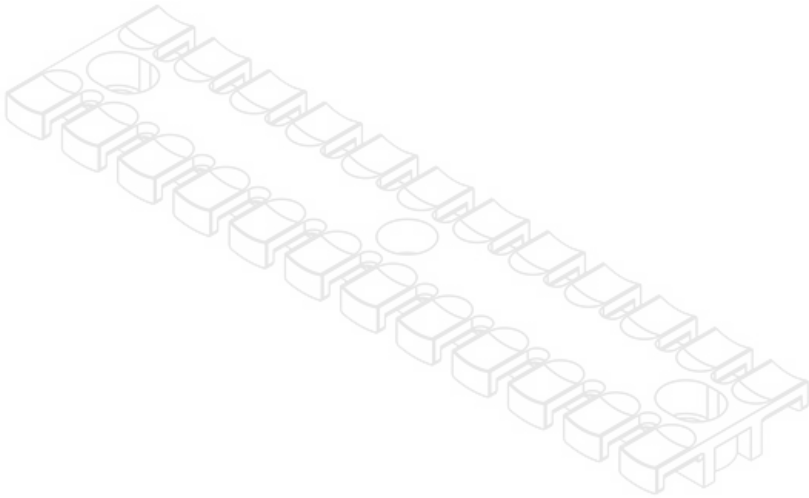

Osa nro.	32112	Korkeus	9,3 mm
EAN	4251269300	Hammastusten määrä	4
	806	Hammastusten määrä (kapea)	7
Pakkausyksikkö	10	Ruuvireikien halkaisijat	5,5 mm
Kaapelien max. lukumäärä	7		
Pituus L1	63,4 mm		
Pituus L2	42 mm		
Leveys	35 mm		

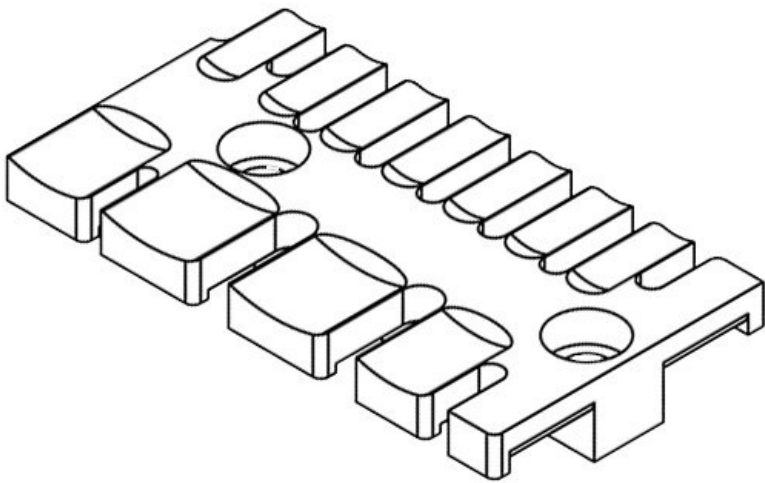

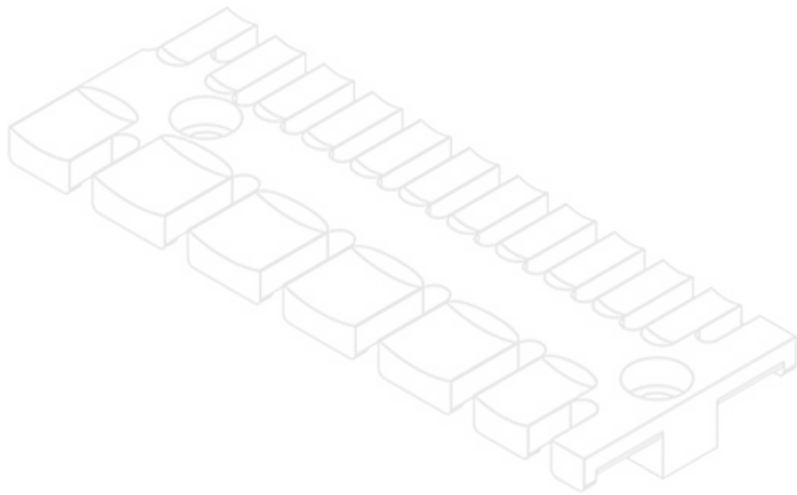

Osa nro.	32114	Korkeus	9,3 mm
EAN	4251269300	Hammastusten määrä	6
Pakkausyksikkö	10	Hammastusten määrä (kapea)	11
Kaapelien max. lukumäärä	11	Ruuvireikien halkaisijat	5,5 mm
Pituus L1	95 mm		
Pituus L2	74,5 mm		
Leveys	35 mm		

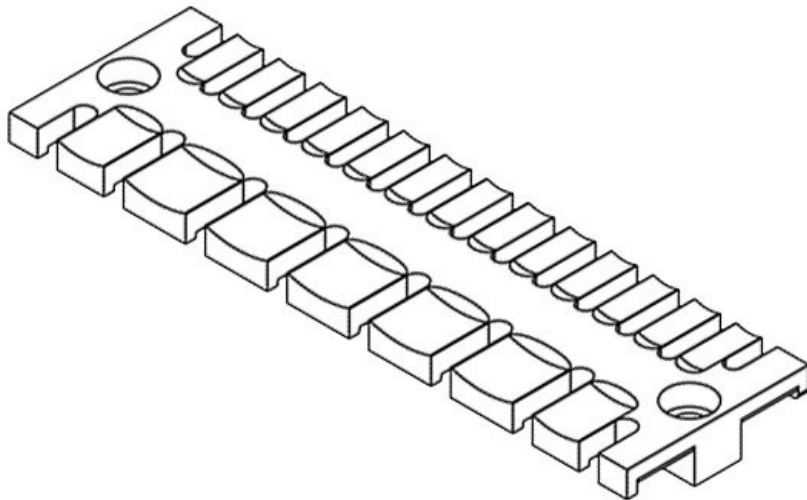

Osa nro.	32116	Korkeus	10 mm
EAN	4251269300	Hammastusten määrä	7
Pakkausyksikkö	10	Ruuvireikien halkaisijat	5,5 mm
Kaapelien max. lukumäärä	13		
Pituus L1	119 mm		
Pituus L2	108 mm		
Leveys	35 mm		